

Coffrets Industriels IP55 Extérieur

DESCRIPTIF DU COFFRET

- ▶ 1 structure monobloc soudée de 1,5 mm d'épaisseur, traitée anticorrosion, largeur 600 mm et profondeur 450 mm ou 600mm ;
- ▶ 1 porte avant métal étanche équipée d'une fermeture 3 points, ouverture à 140° ;
- ▶ 2 montants 19" en L numérotés dans les 2 sens et réglables en profondeur ;
- ▶ 2 aérations latérales IP54, protégées par un carter, pour l'entrée d'air frais ;
- ▶ 1 toit casquette IP54 (une fois le ventilateur installé) pour l'extraction d'air chaud ;
- ▶ 5 entrées de câbles IP55 : 4xPG21 (dont 2 équipées) et 1xPG48 (équipée) ;

Largeur = 600 mm

Profondeur = 450 mm ou 600 mm

Hauteur = 7U, 9U, 12U et 16U

Charge utile = 100 kg

EN 61587-1:2012

IEC 297-1 & IEC 297-2

EN 60529-IP55

EN 60950-1:2006

RoHS compliant

Une structure robuste

Les différentes parties du coffret sont soudées et recouvertes d'une peinture anticorrosion

Une serrure 3 points de fixation

Le coffret est équipé d'une serrure 3 points avec poignée, entièrement intégrée pour réduire les risques de vandalisme et de dégradation des caractéristiques IP

Une ventilation naturelle passive ou forcée

Les coffrets outdoor sont équipés, en standard, de 2 ouïes d'aérations latérales protégées par un carter et d'un toit casquette pour faciliter la convection naturelle du coffret. Le toit peut être équipé d'un kit 1 ou 2 ventilateurs pour augmenter le débit d'extraction.



Des U numérotés
Chaque montant est numéroté de haut en bas et de bas en haut



5 entrées de câbles IP55

1 entrée PG48 équipée
2 entrées PG21 équipée
2 entrées avec bouchons pour PG21



Coffrets Industriels IP55 Extérieur

VUES ECLATEES & DIMENSIONS

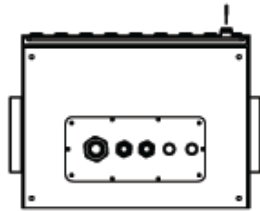

VUE DU DESSOUS

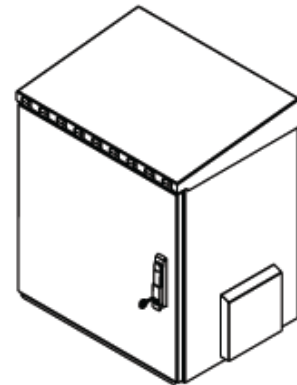

VUE ISOMETRIQUE

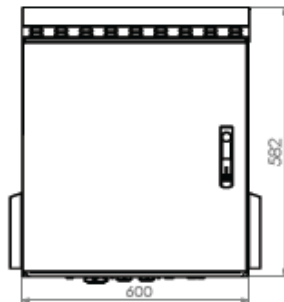

VUE AVANT

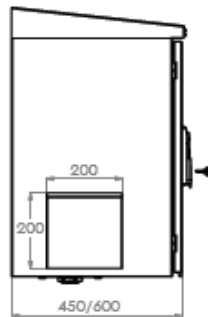

VUE DE COTE

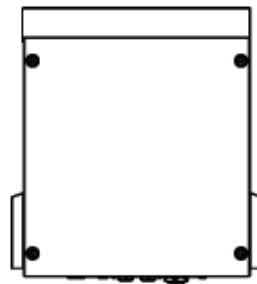

VUE ARRIERE



VUE DU DESSUS

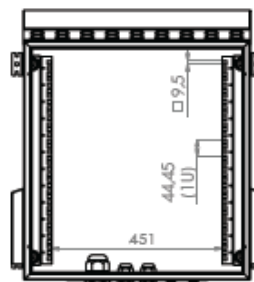

VUE INTERIEUR

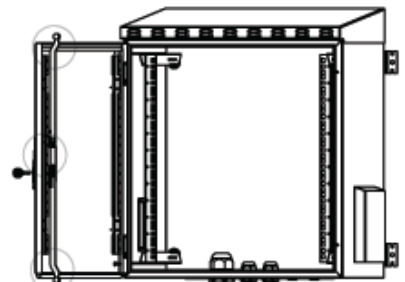

VUE ECLATEE

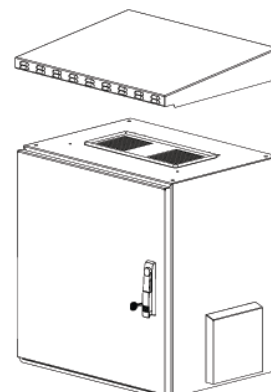
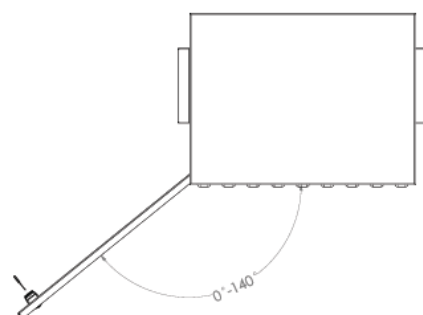

Coffrets Industriels IP55 Extérieur

INFORMATIONS COMMERCIALES

Coffrets Industriels 19" IP 55 Extérieurs Largeur = 600mm Profondeur = 450 mm

Référence Azenn	Désignation	Dimensions LxPxH (mm)	h en U	h en mm	Poids (kg)	coloris (RAL)
CEIP55007U6045LG2NN	Coffret IP55 extérieur 7U 19" gris – Profondeur 450mm	600x450x490	7	311	31	Gris 7035
CEIP55009U6045LG2NN	Coffret IP55 extérieur 9U 19" gris – Profondeur 450mm	600x450x579	9	400	33	Gris 7035
CEIP55012U6045LG2NN	Coffret IP55 extérieur 12U 19" gris – Profondeur 450mm	600x450x713	12	533	37	Gris 7035
CEIP55016U6045LG2NN	Coffret IP55 extérieur 16U 19" gris – Profondeur 450mm	600x450x891	16	711	41	Gris 7035

Coffrets Industriels 19" IP 55 Extérieurs Largeur = 600mm Profondeur = 600 mm

Référence Azenn	Désignation	Dimensions LxPxH (mm)	h en U	h en mm	Poids (kg)	coloris (RAL)
CEIP55007U6060LG2NN	Coffret IP55 extérieur 7U 19" gris – Profondeur 600mm	600x600x490	7	311	37	Gris 7035
CEIP55009U6060LG2NN	Coffret IP55 extérieur 9U 19" gris – Profondeur 600mm	600x600x579	9	400	40	Gris 7035
CEIP55012U6060LG2NN	Coffret IP55 extérieur 12U 19" gris – Profondeur 600mm	600x600x713	12	533	43	Gris 7035
CEIP55016U6060LG2NN	Coffret IP55 extérieur 16U 19" gris – Profondeur 600mm	600x600x891	16	711	49	Gris 7035

Kits Ventilateurs pour Coffrets Industriels IP55

Référence Azenn	Désignation	Dimensions LxPxH (mm)	h en U	h en mm	Poids (kg)	coloris (RAL)
CEIP55FANTHMLG-1	Kit intégrable 1 ventilateur gris avec thermostat et filtre pour coffrets CEIP55	646x175x50		50	1,53	Gris 7035
CEIP55FANTHMLG-2	Kit intégrable 2 ventilateurs gris avec thermostat et filtre pour coffrets CEIP55	646x175x50		50	1,97	Gris 7035



CEIP55FANTHMLG-x